

Belangrijk:
Somfy afstandsbedieningen zijn ontwikkeld voor het vergroten van het bedieningsgemak in de woongeving. Houd er rekening mee dat het hoogfrequent bedieningssignaal beïnvloed kan worden door hoogfrequente zenders, draadloze hoofdtelefoons, draadloze geluidsboxen en dergelijke. Somfy kan niet verantwoordelijk worden gesteld voor schade die daarvan het gevolg is. Controleer vooraf of dergelijke apparatuur aanwezig is, die mogelijk storingen kunnen veroorzaken.

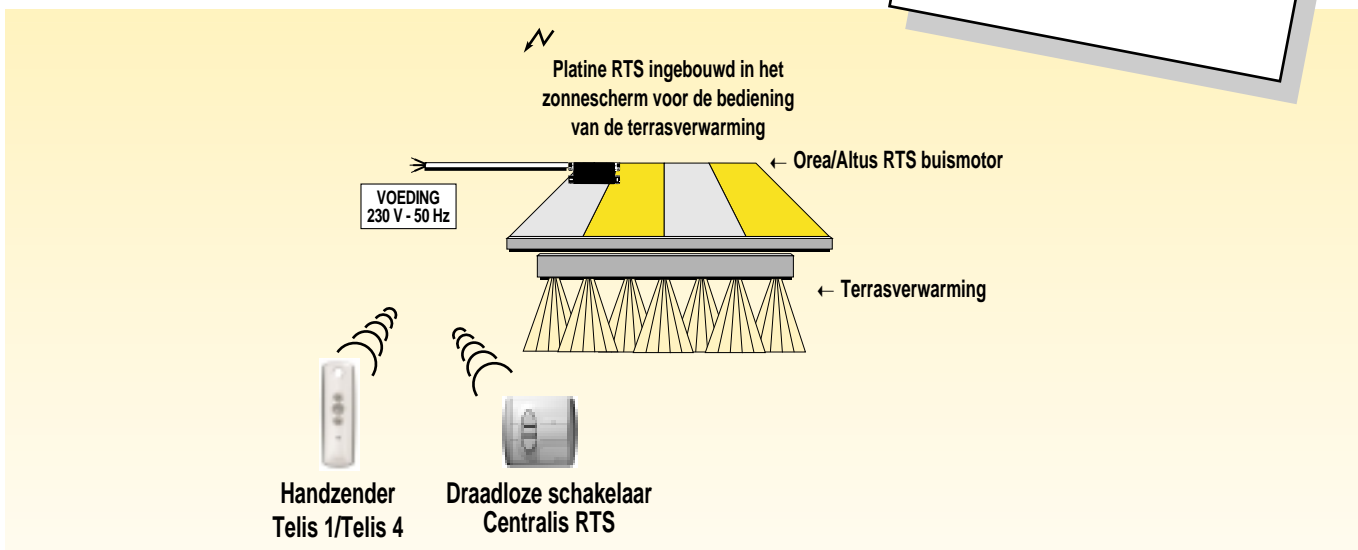

INLEIDING

Deze montagehandleiding bevat instructies voor de montage van de Platine RTS voor o.a. terrasverwarming. Lees de handleiding goed door voordat u met de montage begint. Als u zich niet houdt aan de montage-instructies, kan dit gevolgen hebben voor de garantie die Somfy op zijn producten geeft.

BESCHRIJVING VAN DE PLATINE RTS VOOR O.A. TERRASVERWARMING

De Platine RTS voor o.a. terrasverwarming kan met name gebruikt worden voor het op afstand bedienen van ingebouwde terrasverwarming in of bij zonneschermen. Maar ook het op afstand bedienen van (tuin)verlichting, vijverpompen of andere elektrische apparaten tot een maximaal vermogen van 2000 Watt behoort tot de mogelijkheden. Door per elektrisch apparaat een Platine RTS voor o.a. terrasverwarming toe te passen kunt u individueel, maar ook centraal, draadloos bedienen. De Platine RTS voor o.a. terrasverwarming bestaat uit een hoogfrequent ontvanger. Een handzender Telis 1/Telis 4 en/of draadloze schakelaar Centralis RTS zijn los leverbaar. De handzender en/of draadloze schakelaar zendt hoogfrequente bedieningssignalen (433,42 MHz) naar de ontvanger Platine RTS voor o.a. terrasverwarming en schakelt het elektrisch apparaat aan of uit.

De Platine RTS voor o.a. terrasverwarming is met name bedoeld om in het eindproduct in te bouwen. Hierdoor vermindert de kans op storingen, als gevolg van vocht, temperatuurverschillen e.d. De maximale afstand tussen de zender en/of draadloze schakelaar en Platine RTS voor o.a. terrasverwarming is 20 meter. Het is mogelijk om voor de bediening van 1 Platine RTS voor o.a. terrasverwarming gebruik te maken van meerdere draadloze schakelaars Centralis RTS en/of handzenders Telis 1/4 tot een maximum van 12. Bediening via een vaste schakelaar is niet mogelijk. Bij gebruik van zenders in onverwarmde ruimtes (bijv. in garages of vanuit de auto) kunnen problemen ontstaan indien de omgevingstemperatuur buiten de aangegeven specificaties komt (+5 °C tot +40 °C).

Voor de montage van de Platine RTS voor o.a. terrasverwarming heeft u nodig:

- Platine RTS voor o.a. terrasverwarming met 600 cm elektriciteits snoer met stekker en 27 cm apparaat-snoer (meegeleverd);
- doorvoerpipje (niet meegeleverd);
- schroeven of tyrapen voor montage van de Platine RTS voor o.a. terrasverwarming (niet meegeleverd);
- handzender Telis 1 of 4 (niet meegeleverd) en/of draadloze schakelaar Centralis RTS (niet meegeleverd).

Voor het in werking stellen van de Platine RTS voor o.a. terrasverwarming moet u:

- 1. snoer doorvoeren;
- 2. Platine RTS voor o.a. terrasverwarming monteren;
- 3. elektrisch apparaat aansluiten op Platine RTS voor o.a. terrasverwarming;
- 4. handzender/draadloze schakelaar en Platine RTS voor o.a. terrasverwarming instellen.

In deze montagehandleiding staat hoe u dat moet doen. Daarnaast leest u informatie over:

- 5. werking handzender/draadloze schakelaar;
- 6. verhelpen van storingen;
- 7. technische gegevens.

1. SNOER DOORVOEREN

montage van Platine RTS voor o.a. terrasverwarming

- Boor in de buitenmuur een gat voor de doorvoer van het snoer van de Platine RTS.
 - Gebruik een doorvoerpijpje in het boorgat om beschadiging van het snoer te voorkomen.
- In het geval de Platine RTS binnen gemonteerd wordt

verwijdert u eventueel de Hirschmannstekker en voert u het korte snoer van de Platine RTS door de muur. Monteer nu de Hirschmannstekker buiten weer aan het snoer (zie aansluitschema).

In het geval de Platine RTS buiten gemonteerd wordt knipt u de de netstekker af en voert u b.v. het lange elektriciteitsnoer door de muur naar binnen.

2. PLATINE RTS VOOR O.A. TERRASVERWARMING MONTEREN

- Voor het aansluiten van de Platine RTS op de netspanning gebruikt u het 3-aderig elektriciteits-snoer (lengte 600 cm) met netstekker dat aan de Platine RTS gemonteerd zit.
- Let er goed op dat het juiste snoer aan de voeding gemonteerd wordt (speciaal indien u de netstekker afknipt).

Aanbevolen minimum afstanden:

- Tussen ontvanger en de vloer: 1,5 meter;
- Tussen ontvanger en het plafond: 0,3 meter;
- Tussen ontvanger en zender: 0,3 meter;
- Tussen 2 ontvangers: 0,2 meter.

- Houd bij de keuze van de montageplek van de Platine RTS rekening met de aanwezigheid van metalen voorwerpen. Deze kunnen de ontvangst van de hoogfrequente signalen verstoren. Muren en ramen verzwakken de ontvangst nauwelijks.
- Ook een laagspanningstransformator (voor b.v. 12 V halogeenlampen) kan het bereik beïnvloeden.
- De Platine RTS voor o.a. terrasverwarming kan gemonteerd worden met schroeven of met tyraps.

3. ELEKTRISCH APPARAAT AANSLUITEN OP PLATINE VOOR TERRASVERWARMING

Schakel de netspanning altijd uit tijdens de installatiewerkzaamheden.

- Sluit de elektrische bedrading aan volgens het aansluitschema en volgens de geldende voorschriften van NEN 1010.
- Sluit het elektriciteitsnoer van de Platine RTS voor o.a. terrasverwarming aan via de snetstekker.

- Sluit het apparaatsnoer aan op de Platine RTS met STAK3 werkstekker. Aan het verwarmingsdeel monteert u dus een STAS3 met vergrendelingsklem STASI volgens onderstaand schema.
- Controleer of u de aarddraad heeft aangesloten (alleen nodig als het elektrische apparaat geaard moet worden).
- Schakel de netspanning in.

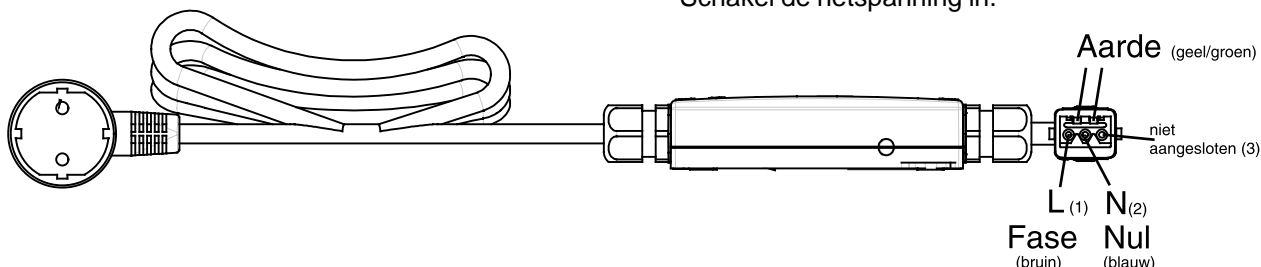

4. HANDZENDER / DRAADLOZE SCHAKELAAR EN PLATINE INSTELLEN

LET OP: ZORG ERVOOR DAT ALLEEN DE PLATINE RTS OP DE VOEDING AANGESLOTEN IS EN ZORG ERVOOR DAT DE VOEDING NAAR DE PLATINE RTS ALTIJD MAKKELIJK TE ONDERBREKEN IS.

Tijdelijk aanmelden van een zender op de Platine RTS

- Druk tegelijkertijd de OP en NEER-toets in van de RTS-zender. Het elektrische apparaat (hier een lamp) gaat gedurende 2 sec. aan en daarna uit. Het elektrische apparaat gaat aan zolang de OP-toets ingedrukt is. De Platine RTS is in de programmeermode.

Programmeren van de eerste draadloze schakelaar Centralis RTS en/of handzender Telis 1 en 4

- Druk kort op de programmeertoets aan de achterzijde van de tijdelijk aangemelde draadloze schakelaar Centralis RTS (met de hand) of op de achterzijde van de handzender Telis 1 en 4 (met een balpen of een schroevendraaier). Het elektrische apparaat gaat 2 seconden aan en uit. Het adres van de draadloze schakelaar of handzender Telis 1 of 4 is nu opgeslagen in het geheugen van de Platine RTS. De Platine RTS verlaat de programmeermode.

1 De Platine RTS in de programmeermode zetten:

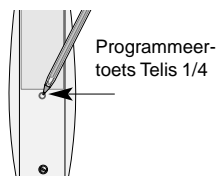
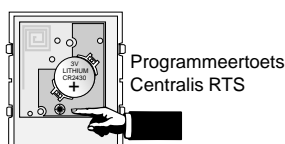
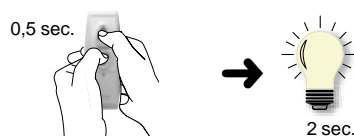

2 Programmeren eerste zender:

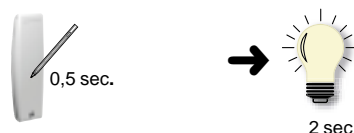

Programmeren extra draadloze schakelaar/handzender

- Druk net zolang op de programmeertoets van een reeds geprogrammeerde zender tot het elektrisch apparaat aan en weer uitgaat. De Platine RTS is nu in de programmeermode.
- Hierna drukt u kort op de programmeertoets van de nieuwe zender. Het elektrisch apparaat gaat 2 seconden aan en weer uit. De extra schakelaar/handzender is nu ook geprogrammeerd.

Wissen draadloze schakelaar/handzender

- Druk eerst op de programmeertoets van de te houden zender tot lamp aan en uit gaat. Druk vervolgens op de programmeertoets van de te wissen zender tot lamp aan en weer uitgaat. Deze zender is nu gewist.
- Er blijft op deze wijze altijd 1 zender in het geheugen staan van de Platine RTS staan.

Wissen van het geheugen bij verlies van een zender

- Maak een dubbele spanningsonderbreking zoals hiernaast weergegeven.
- Het elektrisch apparaat gaat 5 sec. aan / 5 sec. uit, (knipperend) ten teken dat de Platine RTS circa 2 minuten in de programmeerstand staat.
- Druk nu op de programmeertoets van een zender tot het elektrisch apparaat 2 sec. aan gaat en daarna uit. De nieuwe zender is geprogrammeerd en alle oude zenders zijn gewist.

Platine RTS terug in de fabrieksstand zetten

- Maak een dubbele spanningsonderbreking zoals hiernaast weergegeven.
- Het elektrisch apparaat gaat 5 sec. aan / 5 sec. uit, (knipperend) ten teken dat de Platine RTS circa 2 minuten in de programmeerstand staat.
- Druk nu meer dan 7 seconden de programmeertoets in van een zender tot het elektrisch apparaat 2 sec. aan gaat en daarna uit en daarna weer aan en weer uit gaat ten teken dat de Platine RTS terug is in de fabrieksstand. U kunt weer bij punt 4 van start.

1 De Platine RTS in de programmeermode zetten met een reeds geprogrammeerde zender



2 Programmeren nieuwe zender

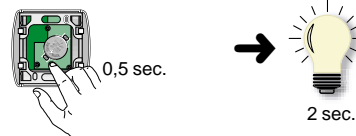

1 Maak een dubbele spanningsonderbreking

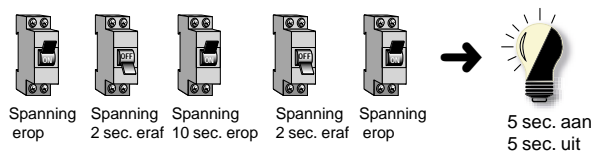

2 Met een zender



1 Maak een dubbele spanningsonderbreking

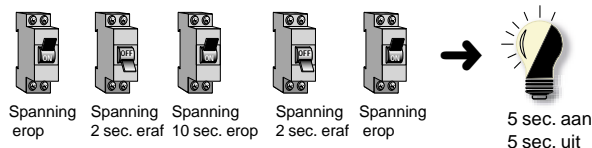

2 Met een zender

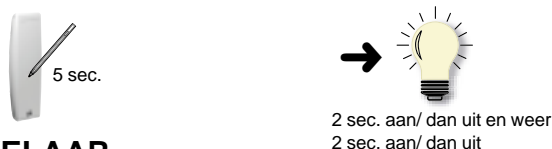

5. WERKING HANDZENDER/ DRAADLOZE SCHAKELAAR

- Het elektrisch apparaat wordt op afstand aangezet door de AAN-toets (bovenste toets) kort in te drukken. Het elektrisch apparaat zal aan blijven tot een UIT commando gegeven wordt.
- Het elektrisch apparaat wordt op afstand uitgeschakeld door de UIT-toets (middelste of onderste toets) kort in te drukken.
- Met een Telis 4 is het mogelijk b.v. de zonwering op afstand te bedienen op kanaal 1 en de terrasverwarming aan en uit te schakelen op kanaal 2.
- Kies met de kanaalkeuze knop voor kanaal 1 (lampje 1 knippert) om de zonwering te bedienen. De NEER-toets stuurt de zonwering uit, de OP-toets stuurt de zonwering naar binnen, de STOP-toets om de zonwering te stoppen.
- Kies met de kanaalkeuze knop voor kanaal 2 (lampje 2 knippert) om de terrasverwarming te bedienen. De AAN-toets (bovenste toets) schakelt de terrasverwarming aan, de UIT-toets schakelt de terrasverwarming uit (middelste of onderste toets).

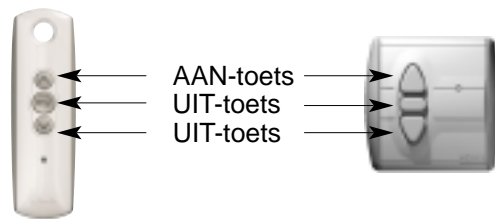

Toetsen voor kanaal 1 (zonwering)

Toetsen voor kanaal 2 (terrasverwarming)

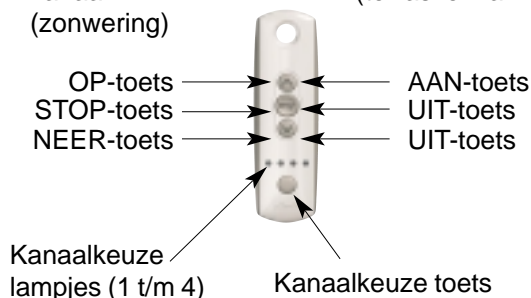

6. VERHELPE VAN STORINGEN

Probleem: niets werkt.

- Controleer de netspanning.
- Controleer of de draadloze schakelaar/handzender en Platine RTS voor o.a. terrasverwarming geprogrammeerd zijn (zie punt 4).
- Controleer de aansluiting van de netspanning op de Platine RTS voor o.a. terrasverwarming aan de hand van het aansluitschema.
- Controleer de aansluiting van het elektrische apparaat

op de Platine RTS voor o.a. terrasverwarming aan de hand van het aansluitschema.



- Demonteer de elektrische bedrading tussen de Platine RTS voor o.a. terrasverwarming en het elektrische apparaat.
- Controleer de batterij van de draadloze schakelaar/handzender door een toets in te drukken. Als de LED niet oplicht is de batterij leeg.

7. TECHNISCHE GEGEVENS

Platine RTS voor o.a. terrasverwarming (artikelnummer: 1822096)

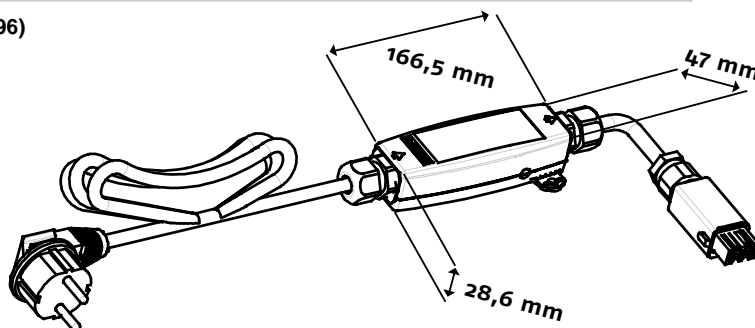
Kleur	: zwart
Afmetingen (h x b x d)	: 166,5 x 47 x 29 mm
Voedingsspanning	: 230 V, 50 Hz
Maximale belasting	: 2000 Watt
Frequentie	: 433,42 MHz
Beschermingsklasse behuizing	: IP 54
Omgevingstemperatuur	: -20 °C tot +60 °C





 Hierbij verklaart Somfy dat dit apparaat met artikelnummer: 1822096 in overeenstemming is met de essentiële eisen en andere relevante bepalingen van de Europese richtlijn 1999/5/EC. Een verklaring van overeenstemming is beschikbaar op de website: www.somfy.com onder het hoofdstuk CE. Bruikbaar in EU.  Alleen geschikt voor normaal gebruik.

Apart bestellen onderstaande handzenders en/of draadloze schakelaar(s):

Handzender Telis 1 Pure/ Telis 4 Pure

Artikelnummer	: 1810630 (Telis 1 Pure) en 1810631 (Telis 4 Pure)
Kleur	: wit
Materiaal	: AB
Afmetingen (h x b x d)	: 134 x 41 x 21 mm
Voedingsspanning	: 3 Volt, batterij type CR 2430
Frequentie	: 433,42 Mhz
Beschermingsklasse behuizing	: IP 30
Omgevingstemperatuur	: 0 °C tot +40 °C
Gewicht	: 50 g
Zendbereik	: ca. 20 m





 Hierbij verklaart Somfy dat dit apparaat met artikelnummer: 1810630 en 1810631 in overeenstemming is met de essentiële eisen en andere relevante bepalingen van de Europese richtlijn 1999/5/EC. Een verklaring van overeenstemming is beschikbaar op de website: www.somfy.com onder het hoofdstuk CE. Bruikbaar in EU.  Alleen geschikt voor normaal gebruik.

Draadloze schakelaar Centralis RTS

Artikelnummer:	: 1810090
Kleur	: wit/grijs
Materiaal	: ABS
Afmetingen (h x b x d)	: 80 x 80 x 17 mm
Voedingsspanning	: 3 V, batterij type CR 2430
Frequentie	: 433,42 MHz
Zendbereik	: ca. 20 m
Omgevingstemperatuur	: +5 °C tot +40 °C



 Hierbij verklaart Somfy dat dit apparaat met artikelnummer: 1810090 in overeenstemming is met de essentiële eisen en andere relevante bepalingen van de Europese richtlijn 1999/5/EC. Een verklaring van overeenstemming is beschikbaar op de website: www.somfy.com onder het hoofdstuk CE. Bruikbaar in EU.  Alleen geschikt voor normaal gebruik.

Bel de verkoopafdeling van SOMFY, als u na het lezen van deze montagehandleiding nog vragen heeft over de montage van de Platine RTS voor o.a. terrasverwarming.

Telefoon: (023) 55 44 900.